

GUIDAGES SUR RAIL PROFILÉ CG

Série standard en disposition 0 pour toutes les surfaces de montage usinées

La série CG en disposition 0 avec quatre gorges de roulement est conçue pour des charges et des rigidités élevées. Nos options permettent

d'adapter les guidages linéaires rigides en couple de la série CG aux exigences individuelles de chaque application.

Domaines d'application de la série CG :

- Machines d'assemblage et d'alimentation
- Industrie alimentaire
- Machines d'emballage
- Machines-outils
- Technique médicale
- Scanners optiques
- Industrie textile
- Industrie des semi-conducteurs
- Machines de tri
- Industrie automobile

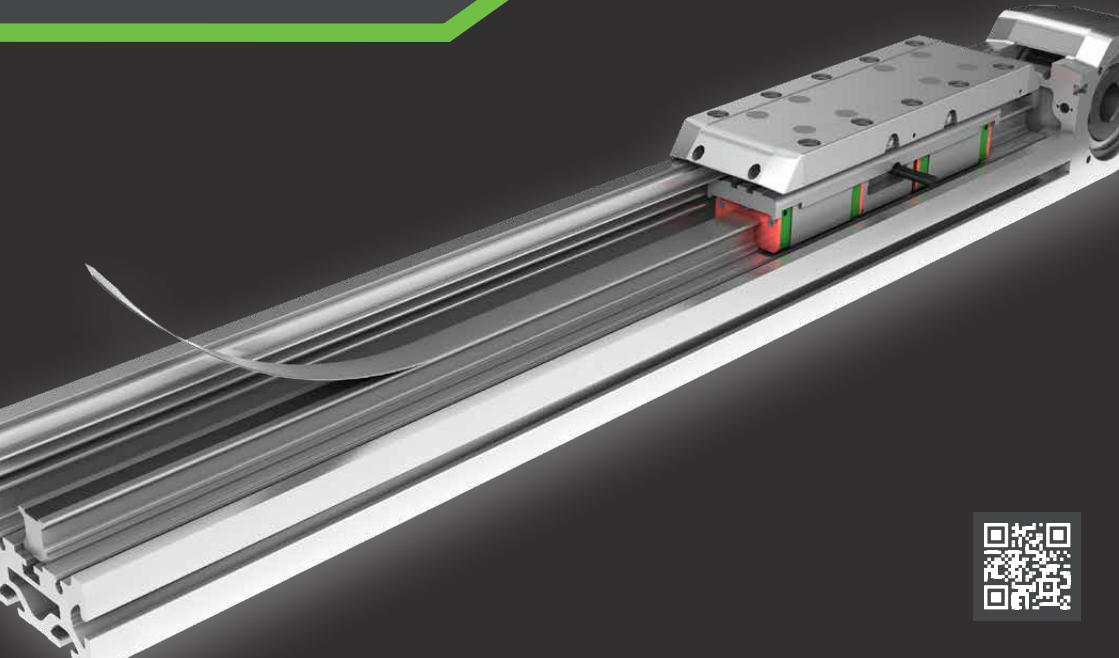

AVANTAGES DE LA SÉRIE CG

De manière générale, nos guidages sur rail profilé CG se distinguent par une rigidité de moment plus élevée que les guidages linéaires traditionnels. Cet avantage est particulièrement important pour les applications avec des guidages individuels. Grâce à la disposition spéciale en O des éléments roulants, le rail profilé CG permet la mise en place d'une

bande de recouvrement. Les trous de montage peuvent ainsi être obturés de manière simple et rapide. Un système de mesure de course supplémentaire intégré en option permet de déterminer la position exacte du patin et transforme en un tour de main le guidage linéaire mécanique en un élément de guidage intelligent.



Grande rigidité de couple

Premier choix pour les applications à axe unique. La disposition en O garantit une capacité de charge de couple élevée dans le sens M_x .

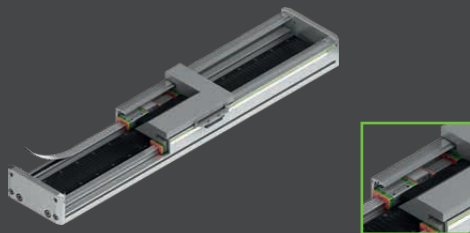

Système de mesure de course PGC

Intégré de manière compacte et facile à monter. La tête de lecture est fixée au patin et le ruban magnétique est inséré dans le rail profilé.

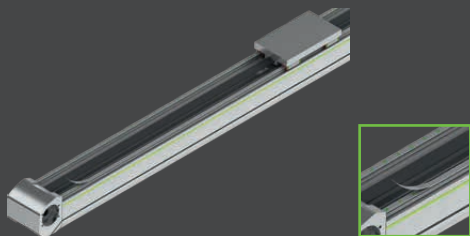

Bande de recouvrement en option

Réduit au minimum l'entrée de saletés et l'usure de la lèvre d'étanchéité. Montage simple et rapide de la bande de recouvrement, en particulier pour les axes longs. Le patin reste le même, que ce soit avec ou sans bande de recouvrement.

AUTRES AVANTAGES :

- Trou de lubrification ouvert sur le côté en standard et fermé par une vis sans tête, pas de perçage nécessaire.
- Déflecteur métallique déjà présent dans la version standard, le joint d'extrémité et le système de recirculation sont protégés contre les dommages mécaniques.
- Concept de lubrification optimisé, particulièrement adapté aux applications à course courte.
- Grand nombre d'accessoires disponibles pour la personnalisation.

DIFFÉRENCES CG VS. HG

CG en disposition 0

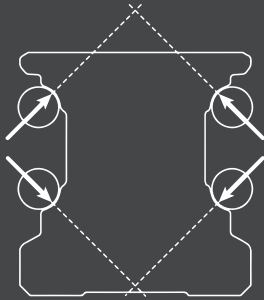

HG en disposition X

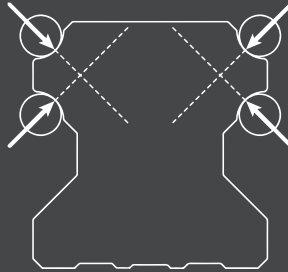

Comparaison capacité de charge/couples :

HG						CG						CG vs. HG				
Type	Capacité de charge		Moment	Moment	Moment	Type	Capacité de charge		Moment	Moment	Moment	Capacité de charge	Capacité de charge	Moment	Moment	Moment
	C_{dyn} (N)	C_0 (N)	M_{x0} [Nm]	M_{y0} [Nm]	M_{z0} [Nm]		C_{dyn} (N)	C_0 (N)	M_{x0} [Nm]	M_{y0} [Nm]	M_{z0} [Nm]	C_{dyn} (kN)	C_0 (kN)	M_{x0} [Nm]	M_{y0} [Nm]	M_{z0} [Nm]
HG15CA	14.700	23.470	120	140	140	CG15CA	14.700	23.470	190	140	140	0%	0%	37%	0%	0%
HG20CA	27.100	36.680	270	280	280	CG20CA	27.100	36.680	370	280	280	0%	0%	27%	0%	0%
HG20HA	32.700	47.960	350	480	480	CG20HA	32.700	47.960	480	480	480	0%	0%	27%	0%	0%
HG25CA	34.900	52.820	420	490	490	CG25CA	34.900	52.820	600	490	490	0%	0%	30%	0%	0%
HG25HA	42.200	69.070	560	730	730	CG25HA	42.200	69.070	740	730	730	0%	0%	24%	0%	0%
HG30CA	48.500	71.870	660	700	700	CG30CA	48.500	71.870	950	700	700	0%	0%	31%	0%	0%
HG30HA	58.600	93.990	880	1.230	1.230	CG30HA	58.600	93.990	1.350	1.230	1.230	0%	0%	35%	0%	0%
HG35CA	64.600	93.990	1.160	1.090	1.090	CG35CA	64.600	93.990	1.730	1.090	1.090	0%	0%	33%	0%	0%
HG35HA	77.900	122.770	1.540	2.020	2.020	CG35HA	77.900	122.770	2.460	2.020	2.020	0%	0%	37%	0%	0%
HG45CA	103.800	146.710	1.980	2.350	2.350	CG45CA	103.800	146.710	3.560	2.350	2.350	0%	0%	44%	0%	0%
HG45HA	125.300	191.850	2.630	4.450	4.450	CG45HA	125.300	191.850	5.050	4.450	4.450	0%	0%	48%	0%	0%

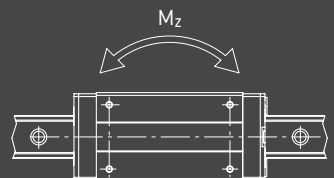
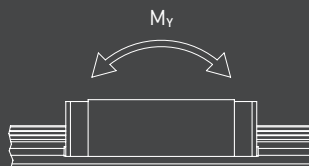

DIFFÉRENCES CG VS. HG

Comparaison des dimensions des patins :

HGH								CGH								CG vs. HG						
Type	H	H ₁	N	W	L	G	Raccord de graissage	Type	H	H ₁	N	W	L	G	Raccord de graissage	H	H ₁	N	W	L	G	Même raccord de graisseur
HG_15C	28	4,3	9,5	34	61,4	5,3	M4	CG_15C	28	4,1	9,5	34	58,2	6	M3	0	-0,2	0	0	-3,2	0,7	non
HG_20C	30	4,6	12	44	77,5	12	M6 × 0,75	CG_20C	30	4,6	12	44	74,9	6	M3	0	0	0	0	-2,6	-6	non
HG_20H	30	4,6	12	44	92,2	12	M6 × 0,75	CG_20H	30	4,6	12	44	90,9	12	M3	0	0	0	0	-1,3	0	non
HG_25C	40	5,5	12,5	48	84	12	M6 × 0,75	CG_25C	40	6,1	12,5	48	84	12	M6 × 0,75	0	0,6	0	0	0	0	oui
HG_25H	40	5,5	12,5	48	104,6	12	M6 × 0,75	CG_25H	40	6,1	12,5	48	101,4	12	M6 × 0,75	0	0,6	0	0	-3,2	0	oui
HG_30C	45	6	16	60	97,4	12	M6 × 0,75	CG_30C	45	7	16	60	97,4	12	M6 × 0,75	0	1	0	0	0	0	oui
HG_30H	45	6	16	60	120,4	12	M6 × 0,75	CG_30H	45	7	16	60	119,9	12	M6 × 0,75	0	1	0	0	-0,5	0	oui
HG_35C	55	7,5	18	70	112,4	12	M6 × 0,75	CG_35C	55	7,6	18	70	111,4	12	M6 × 0,75	0	0,1	0	0	-1	0	oui
HG_35H	55	7,5	18	70	138,2	12	M6 × 0,75	CG_35H	55	7,6	18	70	135,8	12	M6 × 0,75	0	0,1	0	0	-2,4	0	oui
HG_45C	70	9,5	20,5	86	139,4	12,9	1/8 PT	CG_45C	70	9,7	20,5	86	137,6	12,9	M6 × 0,75	0	0,2	0	0	-1,8	0	non
HG_45H	70	9,5	20,5	86	171,2	12,9	1/8 PT	CG_45H	70	9,7	20,5	86	174	12,9	M6 × 0,75	0	0,2	0	0	2,8	0	non

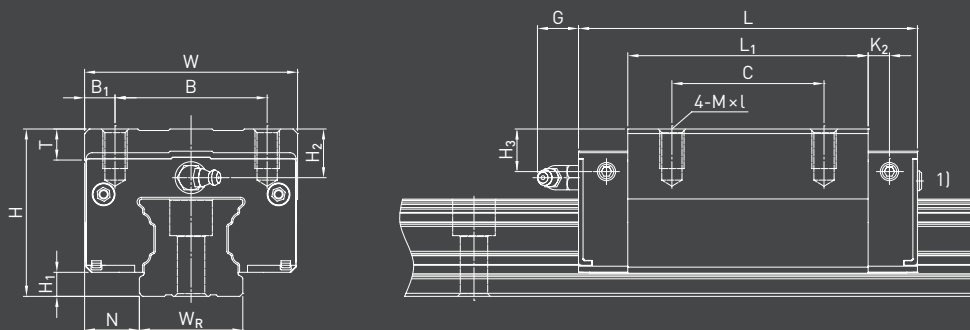

APPLICATIONS ET TÉLÉCHARGEMENTS

Configurateur CAO

Outil de conception

Webshop



HIWIN GmbH
Brücklesbünd 1
77654 Offenburg
Allemagne

Fon +49 781 93278-0
Mail info@hiwin.de
Web hiwin.de